

Správné přípojovací díly pro vaše řešení montáže
perma Přípojovací díly

Ještě nikdy nebylo tak snadné integrovat automatické systémy mazání do současných výrobních procesů. Díky dlouholetým zkušenostem z celého světa disponujeme potřebným know-how. Zákazníci perma si pořizují všechny potřebné komponenty od jediného dodavatele a navíc mají servis a podporu při realizaci individuálních řešení mazání.

B Držáky



nebo



nebo



| Montážní držáky na perma CLASSIC, FUTURA, FUTURA PLUS, FLEX, FLEX PLUS a NOVA | Obr. | Materiál | Art. No. |
|---|------|---------------|----------|
| Montážní držák CLASSIC, FUTURA, FUTURA PLUS, FLEX, FLEX PLUS, NOVA jednoduchý G1/4i | 1 | Nerezová ocel | 109685 |
| Montážní držák CLASSIC, FUTURA, FUTURA PLUS, FLEX, FLEX PLUS, NOVA dvojitý G1/4i | 2 | Nerezová ocel | 109686 |
| Montážní držák CLASSIC, FUTURA, FUTURA PLUS, FLEX, FLEX PLUS, NOVA ochranná mříž jednoduchá | 3 | Nerezová ocel | 109689 |
| Montážní držák CLASSIC, FUTURA, FUTURA PLUS, FLEX, FLEX PLUS, NOVA ochranná mříž dvojitá | 4 | Nerezová ocel | 109690 |

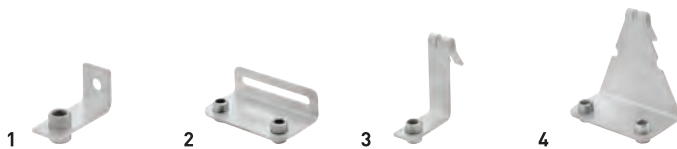

| Montážní držáky na perma STAR VARIO a STAR CONTROL | Obr. | Materiál | Art. No. |
|--|------|---------------|----------|
| Montážní držák STAR Standard Duty jednoduchý G1/4i | 5 | Nerezová ocel | 109663 |
| Montážní držák STAR Standard Duty dvojitý G1/4i | 6 | Nerezová ocel | 109667 |
| Montážní držák STAR Heavy Duty C-Form jednoduchý G1/4i | 7 | Nerezová ocel | 109664 |
| Montážní držák STAR Heavy Duty C-Form dvojitý G1/4i | 8 | Nerezová ocel | 108648 |
| Montážní držák STAR Standard Duty ochranná mříž jednoduchá G1/4i | 9 | Nerezová ocel | 109665 |
| Montážní držák STAR Standard Duty ochranná mříž dvojitá G1/4i | 10 | Nerezová ocel | 109668 |



TIP

Další držáky a kompletní MONTÁŽNÍ SOUPRAVY najdete v našem speciálním katalogu pro těžký průmysl a báňský průmysl.

| Další držáky | Obr. | Materiál | Art. No. |
|---|------|------------------|----------|
| Zemnicí svorka CLASSIC | 1 | Pozinkovaná ocel | 101384 |
| Univerzální spona CLASSIC, FUTURA, FUTURA PLUS, FLEX, FLEX PLUS, NOVA, STAR | 2 | Plast | 101388 |
| Držák | 3 | Nerezová ocel | 104864 |
| Použití držáku G1/4a x G1/4i | 3a | Mosaz | 104820 |
| | 3b | Nerezová ocel | 104865 |



1



2



3



3a



3b

| Montážní plech / Montážní úhelník | | Obr. | Materiál | Art. No. |
|--------------------------------------|-----------------------------------|------|---------------|----------|
| Montážní plech 110 x 70 x 2,5 mm | Vzdálenost otvorů 45 mm | 4 | Nerezová ocel | 101432 |
| Montážní úhel 50 x 50 x 70 x 2,5 mm | Vzdálenost otvorů 45 mm | 5 | Nerezová ocel | 101429 |
| Montážní úhel 50 x 70 x 70 x 2,5 mm | Vzdálenost otvorů 45 mm | 6 | Nerezová ocel | 101430 |
| Montážní úhel 50 x 100 x 70 x 2,5 mm | Vzdálenost otvorů 45 mm / 22,5 mm | 7 | Nerezová ocel | 101431 |
| Montážní úhel 50 x 180 x 70 x 5 mm | Vzdálenost otvorů 45 mm | 8 | Nerezová ocel | 101433 |



4

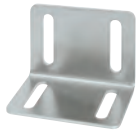

5

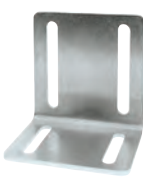

6



7





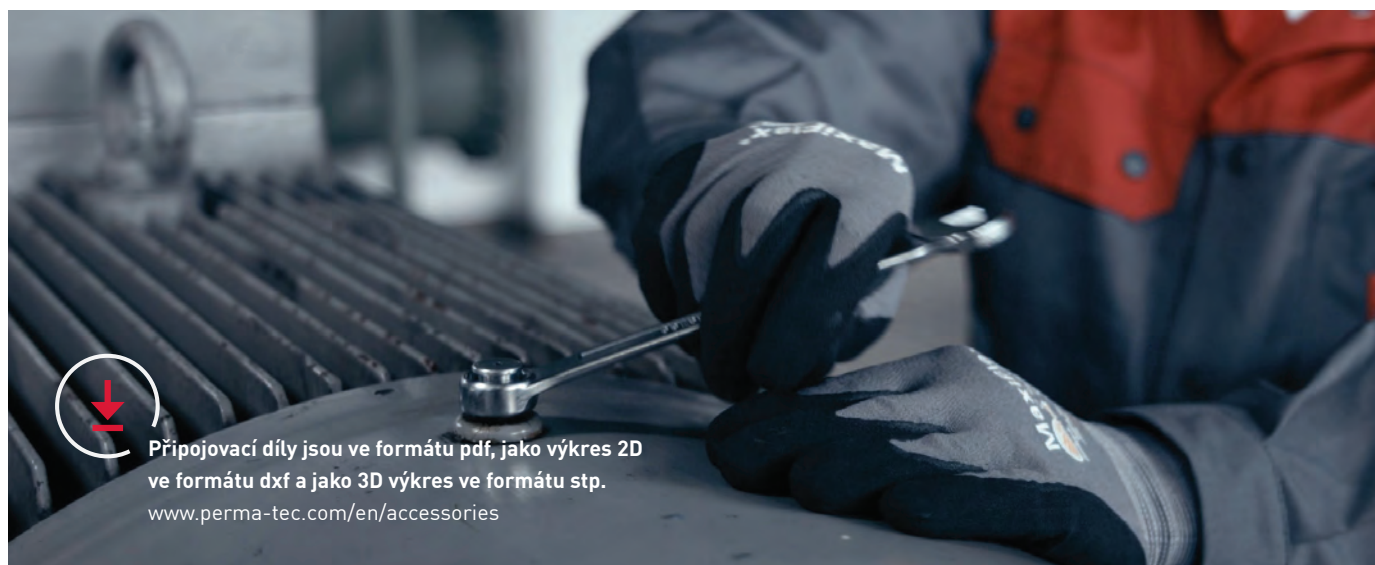



8



Přípojovací díly jsou ve formátu pdf, jako výkres 2D ve formátu dxf a jako 3D výkres ve formátu stp.
www.perma-tec.com/en/accessories

C Hadice

| Označení Materiál → Vlastnosti | Art. No. (metrové zboží) | vnitřní Ø / vnější Ø [mm] | Rozsah teplot za provozu [°C] | Minimální poloměr obrysu [mm] | Maximální provozní tlak [bar] | Množství první náplně na m [cm ³] | Bez obsahu silikonu / bez obsahu halogenů | Max. hadicové vedení* [m] | | | | |
|---|---|---------------------------|-------------------------------|-------------------------------|-------------------------------|---|---|---------------------------|-------------------------|------|-----|-------|
| | | | | | | | | CLASSIC / FUTURA / PLUS | FLEX / FLEX PLUS / NOVA | STAR | PRO | ECOSY |
| Zátěžová hadice Heavy Duty s vnitřní vrstvou NBR a textilní vložkou → Syntetická guma s textilní vložkou → Vnější vrstva odolná proti oleji a povětrnostním vlivům | 101555  | 9,5 / 16 | -40 až +100 | 76 | 25 | 75 | - | 1 | 2 | 5 | | |
| Pružná hadice VA-Flex nerezová ocel / PTFE → Velká odolnost proti nárazům a zlomení → Vysoká teplotní odolnost | 113864 (500 mm) 101549 (1000 mm) 101550 (1500 mm)  | 8 / 11 | -150 až +260 | 70 | 220 | 55 | ✓ | 1 | 2 | 5 | 5 | |
| Hadice PA → Velmi dobrá odolnost proti UV záření → Necitlivé vůči vodě → Průhledné | 101393  | 6 / 8 | -40 až +80 | 40 | 19 | 33 | ✓ | 1 | 2 | 3 | | |
| Hadice PTFE → Velmi dobrá teplotní odolnost → Nehořlavé (třída hořlavosti V-0) → Vhodné i pro potraviny → Průhledné | 101394  | 6 / 8 | -70 až +260 | 50 | 9 | 33 | - | 1 | 2 | 3 | | |
| Hadice PA → Velká odolnost proti nárazům, tlaku a zlomení → Vysoká mechanická pevnost | 101569  | 5 / 8 | -35 až +100 | 45 | 31 | 25 | ✓ | | | | 5 | |
| Hadice PA → Velká odolnost proti nárazům, tlaku a zlomení → Vysoká mechanická pevnost → Průhledné | 101494  | 4 / 6 | -35 až +100 | 35 | 27 | 15 | - / ✓ | | | | | 10 |
| Držák spirálové hadice vnitřní Ø 25 mm Plast | 109695  | | | | | | | | | | | |

* Maximální délka hadicového vedení závisí na systému mazání, mazivu a teplotě provozu.
 Údaje platí při +20 °C s mazivem perma Multipurpose grease SF01, resp. perma High performance oil S014.



D Přípojky hadice

| Připojení hadic Heavy Duty vhodné pro hadice vnitřní Ø 9,5 / vnější Ø 16 mm 101555 | Obr. | Materiál | Art. No. |
|--|------|------------------|----------|
| Připojení hadice G1/4a – násuvné max. +100 °C | 1 | Pozinkovaná ocel | 101554 |



| Připojení hadic VA Flex vhodné pro hadice vnitřní Ø 8 / vnější Ø 11 mm 113864, 101549 a 101550 | Obr. | Materiál | Art. No. |
|--|------|---------------|----------|
| Šroubení s řezným kroužkem R1/4a rovné max. +260 °C | 2 | Nerezová ocel | 104868 |
| Šroubení s řezným kroužkem R1/8a 90° nastavitelné max. +260 °C | 3 | | 104869 |
| Šroubení s řezným kroužkem R1/8a rovné max. +260 °C | 4 | | 104870 |
| Šroubení s řezným kroužkem rovné – spojka pro vnější Ø 8 mm max. +260 °C | 5 | | 104871 |



| Připojení hadic nástrčné do 25 bar vhodné pro hadice vnější Ø 8 mm 101393, 101394 a 101569 | Obr. | Materiál | Art. No. |
|--|------|----------------------|----------|
| Připojení hadice G1/8a rovné | 6 | Mosaz poniklovaná | 101570 |
| Připojení hadice G1/8a 90° otočné | 7 | | 101571 |
| Připojení hadice G1/4a rovné | 8 | | 101496 |
| Připojení hadice G1/4i rovné | 9 | | 101502 |
| Připojení hadice G1/4a 90° otočné | 10 | | 101497 |
| Připojení hadice G3/8a rovné | 11 | | 101498 |
| Připojení hadice M6a rovné | 12 | | 111954 |
| Připojení hadice M6a 90° otočné | 13 | | 111957 |
| Připojení hadice M8x1a rovné | 14 | | 111955 |
| Připojení hadice M8x1a 90° otočné | 15 | | 111958 |
| Připojení hadice M10x1a rovné | 16 | | 111956 |
| Připojení hadice M10x1a 90° otočné | 17 | | 111959 |
| Přípojka hadice Y | 18 | | 101513 |
| Hadicová spojka hadic s vnějším Ø 8 mm rovná | 19 | | 110191 |



6



7



8



9



10



11



12



13



14



15



16



17



18



19

D Přípojky hadice

| Hadicové připojení násuvné vhodné na hadici vnější Ø 6 mm až 25 bar 101494 | | Obr. | Materiál | Art. No. |
|---|--------|------|----------------------|----------|
| Připojení hadice G1/8a | rovné | 20 | Mosaz poniklovaná | 101446 |
| Připojení hadice G1/8a 90° | otočné | 21 | | 101449 |
| Připojení hadice G1/4a | rovné | 22 | | 101447 |
| Připojení hadice G1/4i | rovné | 23 | | 101511 |
| Připojení hadice G1/4a 90° | otočné | 24 | | 101551 |
| Připojení hadice M5a | rovné | 25 | | 101448 |
| Připojení hadice M5a 90° | otočné | 26 | | 101450 |
| Připojení hadice M6a | rovné | 27 | | 101509 |
| Připojení hadice M6a 90° | otočné | 28 | | 101515 |
| Připojení hadice M6x0,75a 90° | otočné | 29 | | 101516 |
| Připojení hadice M8x1a | rovné | 30 | | 101517 |
| Připojení hadice M8x1a 90° | otočné | 31 | | 101507 |
| Připojení hadice M10x1a | rovné | 32 | | 101510 |
| Připojení hadice M10x1a 90° | otočné | 33 | | 101508 |
| Zvětšení hadice s vnějším Ø 6 mm na vnější Ø 8 mm | | 34 | | 101512 |
| Přípojka hadice Y | | 35 | 101514 | |

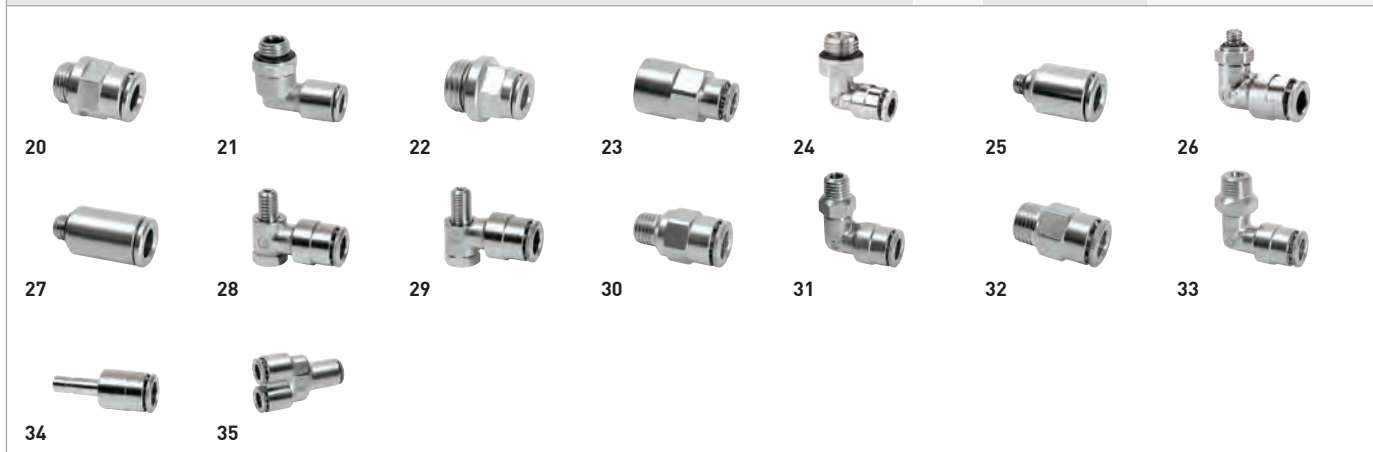

| Připojení hadic do 6 bar vhodné pro hadici vnitřní Ø 6 mm / vnější Ø 8 mm 101393 a 101394 | | Obr. | Materiál | Art. No. |
|---|--------------|------|-------------------|----------|
| Připojení hadice G1/4i | max. +80 °C | 36 | Hliník / Plast | 101390 |
| Připojení hadice G1/4a | max. +80 °C | 37 | | 101391 |
| Připojení hadice G1/8a | max. +80 °C | 38 | | 101392 |
| Připojení hadice G1/4i | max. +100 °C | 39 | Mosaz poniklovaná | 104821 |
| Připojení hadice G1/4a | max. +100 °C | 40 | Mosaz | 104822 |
| Připojení hadice G1/4i | max. +260 °C | 41 | Nerezová ocel | 104866 |
| Připojení hadice G1/4a | max. +260 °C | 42 | | 104867 |



E Redukční díly / Redukční hrdlo

| Redukční díly / Redukční hrdlo | Obr. | Materiál | Art. No. |
|-------------------------------------|------|-------------------|----------|
| Redukční díl G1/4a x G1/8i | 1 | Mosaz | 104834 |
| Redukční díl G1/8a x G1/4i | 2 | Mosaz | 104833 |
| | 3 | Nerezová ocel | 104875 |
| Redukční hrdlo G3/8i x G1/8i | 4 | Mosaz poniklovaná | 101545 |
| Redukční díl R1/2a x G1/4i | 5 | Mosaz | 104832 |
| Redukční díl R1/4a x G1/4i | 6 | Mosaz | 109954 |
| Redukční díl R1/8a x G1/4i | 7 | Mosaz | 109953 |
| Redukční díl R3/4a x G1/4i | 8 | Mosaz | 104835 |
| Redukční díl R3/8a x G1/4i | 9 | Mosaz | 104836 |
| Redukční díl M6a x G1/4i | 10 | Mosaz | 104837 |
| | 11 | Nerezová ocel | 104876 |
| Redukční díl M6a x G1/8i | 12 | Nerezová ocel | 109847 |
| Redukční díl M8a x G1/4i | 13 | Mosaz | 104839 |
| | 14 | Nerezová ocel | 104878 |
| Redukční díl M8x1a x G1/4i | 15 | Mosaz | 104838 |
| | 16 | Nerezová ocel | 104877 |
| Redukční díl M10a x G1/4i | 17 | Mosaz | 104841 |
| Redukční díl M10x1a x G1/4i | 18 | Mosaz | 104840 |
| | 19 | Nerezová ocel | 104879 |
| Redukční díl M12a x G1/4i | 20 | Mosaz | 104842 |
| Redukční díl M12x1a x G1/4i | 21 | Mosaz | 104843 |
| Redukční díl M12x1,5a x G1/4i | 22 | Mosaz | 104844 |
| Redukční díl M14a x G1/4i | 23 | Mosaz | 104846 |
| Redukční díl M14x1,5a x G1/4i | 24 | Mosaz | 104845 |
| Redukční díl M16a x G1/4i | 25 | Mosaz | 104847 |
| Redukční díl M16x1,5a x G1/4i | 26 | Mosaz | 104848 |
| Redukční díl Whitworth 1/4" x G1/4i | 27 | Mosaz | 104849 |
| Redukční díl 1/4 UNFa x G1/4i | 28 | Nerezová ocel | 109845 |
| Redukční díl 1/4 UNFa x G1/8i | 29 | Nerezová ocel | 109846 |



F Prodlužovací díly

| Prodlužovací díly | Obr. | Materiál | Art. No. |
|---|------|-------------------|---------------|
| Prodlužovací díl 30 mm G1/4a x G1/4i | 1 | Mosaz | 104854 |
| Prodlužovací díl 45 mm G1/4a x G1/4i | 2 | Mosaz | 104855 |
| | 3 | Nerezová ocel | 104887 |
| Prodlužovací díl 75 mm G1/4a x G1/4i | 4 | Mosaz | 104856 |
| | 5 | Nerezová ocel | 104888 |
| Prodlužovací díl 115 mm G1/4a x G1/4i | 6 | Mosaz | 104857 |
| Prodlužovací díl 16 mm G1/8a x G1/8i | 7 | Mosaz poniklovaná | 101576 |
| Prodlužovací díl 36 mm G1/8a x G1/8i | 8 | | 101577 |
| Prodlužovací díl 50 mm R1/8a x G1/4i | 9 | Mosaz | 109848 |
| Prodlužovací díl 14 mm M6x0,75a x M6i | 10 | | 104858 |
| Prodlužovací díl 30 mm M6x0,75a x M6i | 11 | | 104859 |
| Prodlužovací díl 14 mm M6a x M6i | 12 | | 104860 |
| Prodlužovací díl 30 mm M6a x M6i | 13 | | 104861 |
| Prodlužovací díl 50 mm M6a x G1/4i | 14 | | Nerezová ocel |
| Prodlužovací díl 75 mm M10x1a x G1/4i | 15 | Mosaz | 108923 |
| Prodlužovací díl 115 mm M10x1a x G1/4i | 16 | | 108924 |
| Prodlužovací díl 50 mm 1/4 UNFa x G1/4i | 17 | Nerezová ocel | 109854 |



MONTÁŽNÍ SOUPRAVY k přímé nebo nepřímé montáži najdete
v LUBE BOOK na straně 55 nebo na našich webových stránkách:
www.perma-tec.com/en/accessories/installation-kits

G Úhel

| Úhel | Obr. | Materiál | Art. No. |
|-------------------------------|------|---------------|----------|
| Úhel 45° G1/4a x G1/4i | 1 | Mosaz | 104823 |
| Úhel 90° G1/4a x G1/4i | 2 | | 104827 |
| Úhel 45° R1/4a x G1/4i krátký | 3 | | 109853 |
| Úhel 45° R1/4a x Rp1/4i | 4 | Nerezová ocel | 104873 |
| Úhel 90° R1/4a x G1/4i | 5 | Mosaz | 109849 |
| Úhel 90° R1/4a x G1/4i krátký | 6 | | 109850 |
| Úhel 90° R1/8a x G1/4i | 7 | | 109851 |
| Úhel 90° R1/8a x G1/4i krátký | 8 | | 109852 |
| Úhel 90° R1/4a x Rp1/4i | 9 | Nerezová ocel | 104874 |
| Úhel 45° M6a x G1/4i | 10 | Mosaz | 104824 |
| Úhel 45° M8x1a x G1/4i | 11 | | 104825 |
| Úhel 45° M10x1a x G1/4i | 12 | | 104826 |
| Úhel 90° M6a x G1/4i | 13 | | 104828 |
| Úhel 90° M8x1a x G1/4i | 14 | | 104829 |
| Úhel 90° M10x1a x G1/4i | 15 | | 104830 |

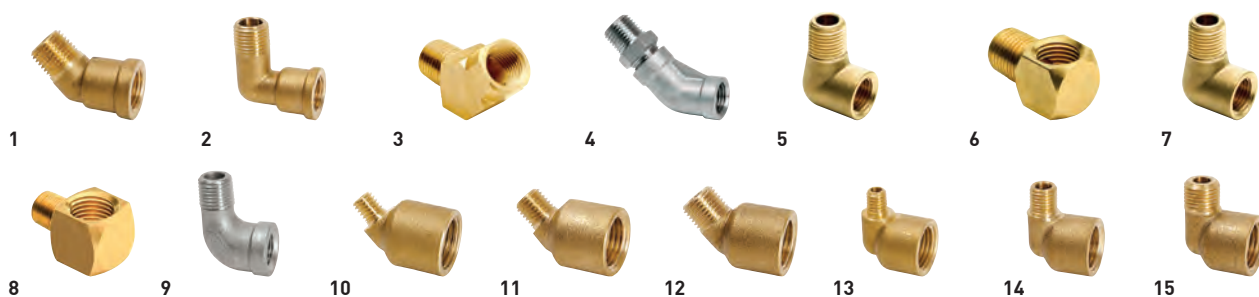

H Ostatní

| Ostatní | Obr. | Materiál | Art. No. |
|--|------|-------------------|----------|
| Otočné šroubení G1/4a x G1/4i – otočné | 1 | Mosaz | 104831 |
| Díl Y 2 x G1/4i x R1/4a | 2 | Mosaz poniklovaná | 109002 |
| Díl T 3 x G1/4i | 3 | Mosaz | 110025 |
| | 4 | Nerezová ocel | 104880 |
| Spojka příčky G3/8a x G1/4i | 5 | Mosaz | 104851 |
| Šestihránná spojka R1/4a | 6 | Mosaz | 104852 |
| | 7 | Nerezová ocel | 104881 |
| Hrdlo G1/4i | 8 | Mosaz | 104853 |
| | 9 | Nerezová ocel | 104882 |

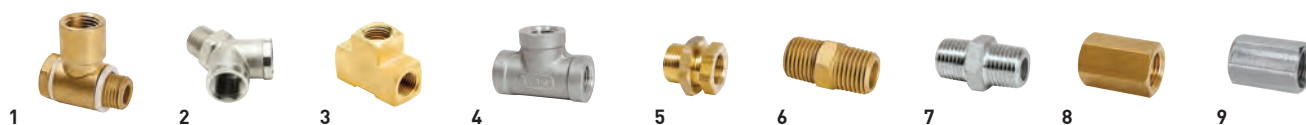

I Ventily na zadržení oleje

| Ventily na zadržení oleje | Obr. | Materiál | Art. No. |
|---|------|------------------------------------|----------|
| Ventil na zadržení oleje G1/4a x G1/4i do +60 °C | 1 | Mosaz s plastovým ventilem | 104862 |
| | 2 | Nerezová ocel s plastovým ventilem | 104889 |
| Ventil na zadržení oleje G1/4a x G1/4i do +150 °C | 3 | Mosaz s kovovým ventilem | 104863 |



1



2



3

J Mazací štětec / Mazací kartáčky

| Mazací kartáček / Držák | Připojovací závit | Obr. | Materiál | Art. No. | |
|---|-------------------|---------------------|---------------|------------------------|--------|
| Mazací kartáček na velké řetězy se závitovým otvorem M6 | do +80 °C | vč. Art. No. 101509 | 4 | Hliník / Polypropylen | 101524 |
| | do +180 °C | M6i | 5 | Hliník / Pekalon | 101538 |
| | do +350 °C | M6i | 6 | Hliník / Nerezová ocel | 101540 |
| Mazací kartáček na velké řetězy s průchozím otvorem | do +80 °C | vč. Art. No. 101509 | 7 | Hliník / Polypropylen | 101525 |
| | do +180 °C | M6i | 8 | Hliník / Pekalon | 101539 |
| | do +350 °C | M6i | 9 | Hliník / Nerezová ocel | 101541 |
| Držák vlevo mazacího kartáčku na velké řetězy | | 10 | Nerezová ocel | 101533 | |
| Držák vpravo mazacího kartáčku na velké řetězy | | 11 | | 101534 | |
| Rozpěrný díl pro mazací kartáček, šířka: 13 mm | | 12 | Hliník | 101535 | |
| Mazací pastorek na řetězy | | 13 | | na vyžádání | |



J Mazací štětec / Mazací kartáčky

| Mazací štětec / Mazací kartáčky | Připojovací závit | Velikost | Obr. | Materiál | Art. No. |
|--|-------------------|---|------------|----------------------------------|----------|
| Mazací štětec | G1/4i nahoře | Ø 20 mm | 1 | PA / Žiřňový štětec | 101396 |
| Mazací kartáček, délka štětin 20 mm do +80 °C | G1/4i nahoře | 40 x 30 mm | 2 | PA / Žiřňový štětec | 101397 |
| | | 60 x 30 mm | 3 | | 101398 |
| | | 100 x 30 mm | 4 | | 101399 |
| | | 40 x 30 mm | 5 | | 101411 |
| | G1/4i po straně | 60 x 30 mm | 6 | | 101412 |
| | | G1/4i nahoře + po straně vč. uzávěru | 60 x 30 mm | | 7 |
| Mazací kartáček, délka štětin 40 mm do +80 °C | | | | | |
| Mazací kartáček, délka štětin 20 mm do +180 °C | G1/4i nahoře | 40 x 30 mm | 8 | Hliník / PPS | 101402 |
| | | 60 x 30 mm | 9 | | 101403 |
| | | 100 x 30 mm | 10 | | 101404 |
| Mazací kartáček, délka štětin 20 mm do +350 °C | G1/4i nahoře | 40 x 30 mm | 11 | Nerezová ocel / Nerezová ocel | 101405 |
| | | 60 x 30 mm | 12 | | 101406 |
| | | 100 x 30 mm | 13 | | 101407 |



| Speciální připojovací díly | Obr. | Materiál | Art. No. |
|--|------|------------------------|-------------|
| Mazací kapsa pro mazání ozubených kol Vyhodnocení se provádí podle zadání | 14 | Plast | na vyžádání |
| Univerzální mazací box vč. 4 kulatých štětců + 5 rozpěrek | 15 | Plast / Žiřňový štětec | 101445 |
| Kulatý kartáček 16 mm pro univerzální mazací box – náhrada | 15a | Žiřňový štětec | 107631 |
| perma CWL PLUS SET / informace o výrobcích viz webová stránka www.perma-tec.com | 16 | - | 101564 |
| Olejnice na koleje s pěnovou vložkou – bez ventilu k zadržení oleje (šířka můstku 5, 9 a 16 mm) | 17 | Plast / Pěnová hmota | 101485 |
| perma DRAIN CUP 120 (zásobník na zachycení tuku) | 18 | Plast | 112012 |
| perma DRAIN CUP 250 (zásobník na zachycení tuku) | 19 | Plast | 101718 |

